



EXALUS TR7

Spółka z ograniczoną odpowiedzialnością sp.k.

Kuchary 24F

63-322 Gołuchów

www.exalus.pl

INSTRUKCJA OBSŁUGI SILNIKA

SSR-BIDI

Silniki działają
na częstotliwości
868 MHz



UWAGA: Odbiornik radiowy wbudowany w silnik umożliwia bezpośrednią współpracę tylko z pilotami NX-BIDI i PX-BIDI.

Nie używać przed ustawieniem położeń krańcowych (auto kalibracja, manualne ustawienie pozycji krańcowych).

1. SCHEMAT PODŁĄCZENIA:

- Schemat podłączenia napędu radiowego z przełącznikiem

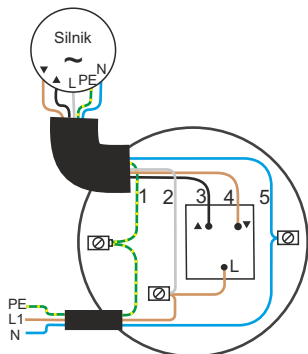

1 = PE - przewód ochronny (żółto-zielony)

2 = L1 - przewód liniowy (szary)

3 = GÓRA (czarny)

4 = DÓŁ (brązowy)

5 = N - przewód neutralny (niebieski)

Uwaga: Do sterowania przewodowego wymagane jest użycie przełączników dwuklawiszowych (monostabilnych).

- Schemat podłączenia napędu radiowego bez przełącznika

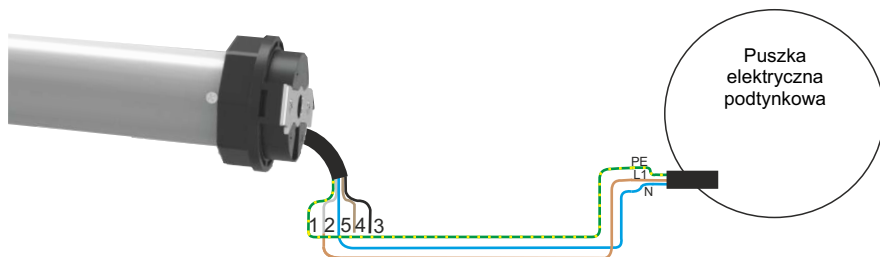

1 = PE - przewód ochronny (żółto-zielony)

2 = L1 - przewód liniowy (szary)

3 = GÓRA (czarny)

4 = DÓŁ (brązowy)

5 = N - przewód neutralny (niebieski)

WAŻNE: Po podaniu napięcia do napędu najpierw uruchamia się **BOOTLOADER** (ok. 5 sekund). Po jego uruchomieniu napęd potwierdza krótkim ruchem **GÓRA/DÓŁ** rozpoczęcie nasłuchiwanie pilotów, które trwa około 10s. Po tym czasie silnik ruchem **GÓRA/DÓŁ** potwierdza przejście do normalnej pracy.

UWAGA: Podczas programowania do zasilania powinien być podłączony tylko napęd który jest programowany.

2. USTAWIANIE SILNIKA W TRYBIE AUTOKALIBRACJI (AUTOMATYCZNE USTAWIENIE POZYCJI KRAŃCOWYCH):

UWAGA: Autokalibracja nie może być wykonywana od dołu. Powinna rozpoczynać się przynajmniej od połowy długości rolety.

1. Podać napięcie do silnika (silnik potwierdza krótkim ruchem **GÓRA/DÓŁ**).
2. Wybrać kanał na pilocie i nacisnąć przycisk **STOP** (silnik potwierdza krótkim ruchem **GÓRA/DÓŁ**), pilot został przypisany do silnika i działa w trybie bez podtrzymania.
3. Nacisnąć na pilocie przycisk **P2** → rozpocznie się automatyczna kalibracja silnika (czekamy aż silnik wykona pełne cykle i sam zakończy autokalibrację).
4. Silnik został ustawiony. Pilot działa w trybie z podtrzymaniem.

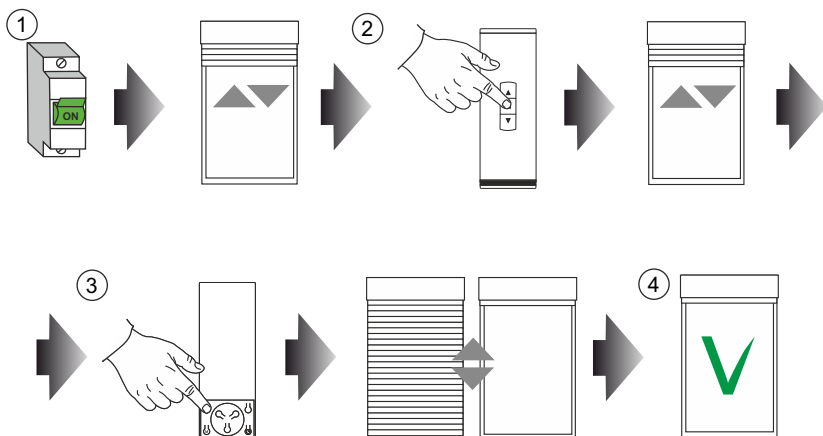

3. MANUALNE USTAWIENIE POZYCJI KRAŃCOWYCH:

WAŻNE: Warunkiem poprawnego działania silnika SSR-BIDI jest poprawne ustawienie pozycji krańcowych manualnie lub za pomocą autokalibracji.

1. Podać napięcie do silnika (silnik potwierdza krótkim ruchem GÓRA/DÓŁ).
2. Wybrać kanał na pilocie i nacisnąć przycisk STOP (silnik potwierdza krótkim ruchem GÓRA/DÓŁ), pilot został przypisany do silnika i działa w trybie bez podtrzymania.
3. Przytrzymać przycisk STOP na 3s (silnik potwierdza krótkim ruchem GÓRA/DÓŁ) → przejście do procedury manualnego ustawiania pozycji krańcowej.
4. W przypadku odwróconych wyjść sterujących (kierunków) przytrzymać przycisk STOP na 3s (silnik potwierdza krótkim ruchem GÓRA/DÓŁ).
5. GÓRNA pozycja krańcowa:
 - a. dojechać do wybranego położenia
 - b. nacisnąć przycisk P2 (silnik potwierdza krótkim ruchem GÓRA/DÓŁ)
 - c. nacisnąć przycisk GÓRA (silnik potwierdza krótkim ruchem GÓRA/DÓŁ)
6. DOLNA pozycja krańcowa:
 - a. dojechać do wybranego położenia
 - b. nacisnąć P2 (silnik potwierdza krótkim ruchem GÓRA/DÓŁ)
 - c. nacisnąć DÓŁ (silnik potwierdza krótkim ruchem GÓRA/DÓŁ)
7. Aby zakończyć programowanie należy nacisnąć 2x przycisk P2 (silnik potwierdza krótkim ruchem 2x GÓRA/DÓŁ).

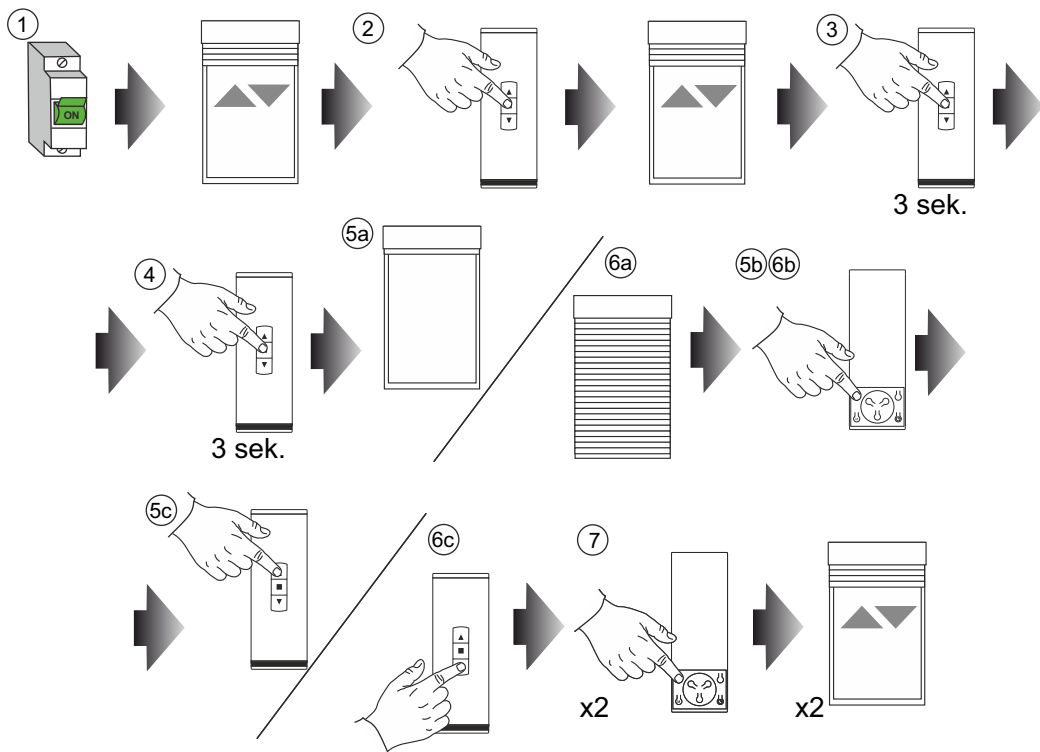

4. RESET USTAWIEŃ:

1. Podać napięcie do silnika (silnik potwierdza krótkim ruchem GÓRA/DÓŁ).
2. Nacisnąć przycisk P2 (silnik potwierdza krótkim ruchem GÓRA/DÓŁ).
3. Nacisnąć przycisk GÓRA (silnik potwierdza krótkim ruchem 2x GÓRA/DÓŁ) zostanie wykonany całkowity reset silnika oraz zostaną wypisane wszystkie piloty.

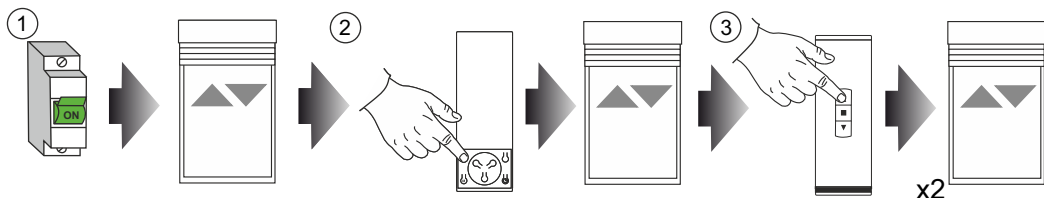

5. KOPIOWANIE PILOTÓW:

1. Nacisnąć 2x przycisk P2 (silnik potwierdza krótkim ruchem 2x GÓRA/DÓŁ) na kanale który chcemy skopiować.
2. Nacisnąć przycisk STOP (silnik potwierdza krótkim ruchem GÓRA/DÓŁ) na kanale docelowym.

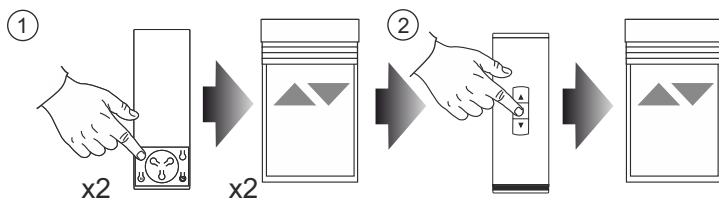

6. KORYGOWANIE POZYCJI KRAŃCOWYCH:

1. Nacisnąć 3x przycisk P2 (silnik potwierdza krótkim ruchem 3x GÓRA/DÓŁ)
 - a. przycisk GÓRA → autokalibracja
 - b. przycisk STOP → edycja manualnych pozycji krańcowych (patrz punkt 2 podpunkt 5,6)
 - c. przycisk DÓŁ → rekalkibracja

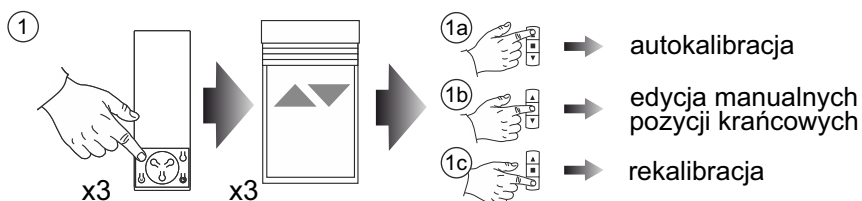

7. POZYCJA POŚREDNIA:

1. Ustawić roletę w wybranej pozycji pośredniej
2. Przytrzymać przycisk STOP na 5s (silnik potwierdza krótkim ruchem GÓRA/DÓŁ) (pozycja pośrednia została zapamiętana)
3. Aby wywołać pozycję pośrednią należy nacisnąć przycisk STOP przy zatrzymanej roletce.
4. Aby usunąć ustawioną pozycję pośrednią należy przytrzymać przycisk STOP na 5s (silnik potwierdza krótkim ruchem GÓRA/DÓŁ) po wcześniejszym ustawieniu rolety w zaprogramowanej pozycji.

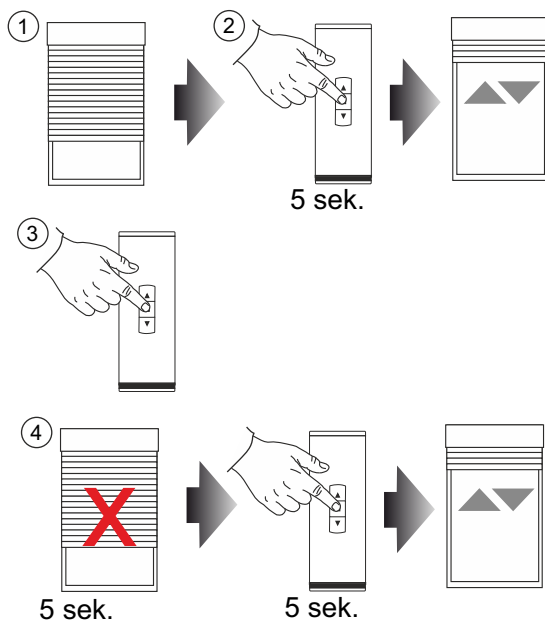

8. FUNKCJONALNOŚĆ PRZYCISKU SERWISOWEGO:

1. Przytrzymanie 2s → przypisywanie/kasowanie pilotów przyciskiem STOP
2. Przytrzymanie 5s → autokalibracja
3. Przytrzymanie 10s → reset całkowity (silnik potwierdza krótkim ruchem 2x GÓRA/DÓŁ)
4. Przytrzymanie 15s → wyjście bez podejmowania żadnej akcji (silnik potwierdza krótkim ruchem 3x GÓRA/DÓŁ)

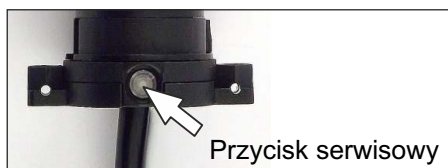

9. DODAWANIE SILNIKA DO CENTRALI TR7:

1. Po zalogowaniu się do centrali, otwieramy menu znajdujące się w lewym górnym rogu ekranu i wybieramy opcję „Konfiguracja Urządzeń”.
2. Na górnym pasku otwieramy zakładkę „Nowe”
3. Wciskamy przycisk „Wyszukaj urządzenia”. Centrala rozpocznie wyszukiwanie silników i innych urządzeń, które zaczną być wyświetlane na liście wyżej.

UWAGA: Jeżeli silniki nie pojawiają się na liście urządzeń, oznacza to, że upłynęło zbyt wiele czasu od ich włączenia i napędy przestały nadawać sygnał identyfikacyjny. Poruszenie napędem za pomocą pilota, klawisza, albo wyłączenie i ponowne włączenie do zasilania sprawi, że silnik ponownie będzie można wyszukać.

UWAGA: Jeżeli napęd był już dodany do innej centrali, a nie został z niej poprawnie usunięty, żeby można było przypisać go do nowej centrali konieczne jest zresetowanie silnika.

4. Wciskamy strzałkę w dół po prawej stronie od nazwy silnika, a następnie naciskamy na przycisk plus
5. Nadajemy urządzeniu nazwę która pozwoli łatwo go później zidentyfikować (np. Salon 1). Jeżeli wciśniemy przycisk „Identyfikuj kanał”, dodawany silnik wykona ruch góra-dół. Dodawanie zakańczamy wciskając przycisk „ZAPISZ”

10. RESET SILNIKA ORAZ URUCHOMIENIE AUTOKALIBRACJI Z POZIOMU KŁAWISZY:

1. Po włączeniu napięcia czekamy na pierwszy ruch GÓRA/DÓŁ.
2. Następnie wciskamy i przytrzymujemy klawisz (robimy to około 1-2 sekundy po pierwszym ruchu GÓRA/DÓŁ - jak naciśnie się przed pierwszym ruchem albo w jego czasie to funkcja nie zadziała - zabezpieczenie przed montażem przycisków nieodbijających):
 - Góra - jeżeli chcemy zresetować silnik
 - Dół - jeżeli chcemy uruchomić autokalibrację
3. Czekamy na wykonanie przez silnik drugiego ruchu GÓRA/DÓŁ
4. Po wykonaniu drugiego ruchu GÓRA/DÓŁ jest około 3 sekundy na puszczenie klawisza:
 - Jeżeli silnik się zresetował to potwierdza to podwójnym ruchem GÓRA/DÓŁ
 - Jeżeli był wciśnięty klawisz dół - uruchamiana jest autokalibracja
5. Jeżeli pomiędzy pierwszym i drugim ruchem GÓRA/DÓŁ naciśniemy przycisk na krótko lub go puścimy to żadna funkcja nie zostanie uruchomiona

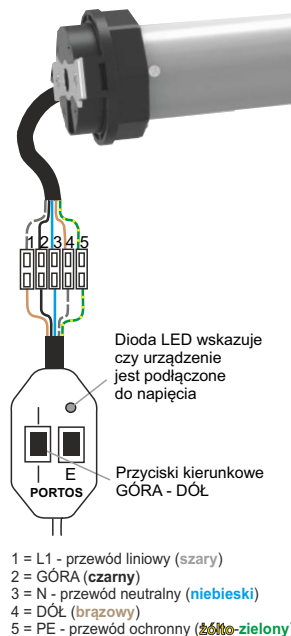

6. Jeżeli z jakiegoś powodu chcemy zrezygnować z resetu/uruchomienia autokalibracji to można po drugim ruchu GÓRA/DÓŁ nie puszczać klawisza przez 4 do 5 sekund - wtedy analogicznie jak jest to zrobione dla przycisku serwisowego wykrywany jest „TIMEOUT” i funkcja jest anulowana.

11. REGULACJA LUZOWANIA I DOCISKU PANCERZA ZA POMOCĄ PILOTA:

Wejście w tryb regulacji: LUZOWANIE

1. Przyciskamy przycisk P2 na pilocie (na kanale na którym przypisany jest silnik), silnik potwierdza krótkim ruchem GÓRA/DÓŁ.
2. Regulujemy luzowanie pancerza na górze – przyciskamy przycisk GÓRA na pilocie, silnik potwierdza krótkim ruchem GÓRA/DÓŁ.
Przyciskami GÓRA/DÓŁ na pilocie zwiększamy/zmniejszamy luzowanie pancerz na górze w zakresie:
 - dla silnika SSR-BIDI-60 - zakres: 2 – 38
 - dla silnika SSR-BIDI-40 - zakres: 12 – 48

UWAGA: Podczas ustawiania zakresu każde przyciśnięcie przycisku GÓRA/DÓŁ na pilocie jest sygnalizowane krótkim poruszeniem pancerza GÓRA/DÓŁ, Koniec zakresu regulacji będzie sygnalizowany po naciśnięciu na pilocie przycisków GÓRA/DÓŁ dłuższym poruszeniem pancerza GÓRA/DÓŁ.

3. Po ustawieniu odpowiedniego parametru, zapamiętujemy ustawienia przyciskając każdorazowo przycisk STOP na pilocie. Reakcją jest ruch pancerza GÓRA/DÓŁ.

Wejście w tryb regulacji: DOCISK

1. Przyciskamy przycisk P2 na pilocie (na kanale na którym przypisany jest silnik), silnik potwierdza krótkim ruchem GÓRA/DÓŁ.
2. Regulujemy docisk pancerza do parapetu – przyciskamy przycisk DÓŁ na pilocie, silnik potwierdza krótkim ruchem GÓRA/DÓŁ.
Przyciskami GÓRA/DÓŁ na pilocie zwiększamy/zmniejszamy docisk pancerza na dole w zakresie:
 - dla silnika SSR-BIDI-60 - zakres: 0 – 70
 - dla silnika SSR-BIDI-40 - zakres: 0 – 70

UWAGA: Podczas ustawiania zakresu każde przyciśnięcie przycisku GÓRA/DÓŁ na pilocie jest sygnalizowane krótkim poruszeniem pancerza GÓRA/DÓŁ, Koniec zakresu regulacji będzie sygnalizowany po naciśnięciu na pilocie przycisków GÓRA/DÓŁ dłuższym poruszeniem pancerza GÓRA/DÓŁ.

3. Po ustawieniu odpowiedniego parametru, zapamiętujemy ustawienia przyciskając każdorazowo przycisk STOP na pilocie. Reakcją jest ruch pancerza GÓRA/DÓŁ.